

Systemy
sušenia
chladeným
vzduchom
Ozen

Vysušacie
systemy
vzduchu
Ozen

Ozen Filtrácia
vzduchu
Oddeľovanie vody a
servisné prvky

ODR, OCD, séria ELM
ZARIADENIA NA ÚPRAVU VZDUCHU

DETAILY, KTORÉ PRINÁŠAJÚ SPRÁVNE VÝSLEDKY...

SKÚSENOSTI

Spoločnosť Ozen Kompresor so svojimi polstoročnými skúsenosťami v odvetví a rozsiahlym portfóliom stlačeného vzduchu produkty, poskytuje spoľahlivé, efektívne a inteligentné riešenia.

TRUST

Odhodlanie spoločnosti Ozen k spokojnosti zákazníkov jej pomohlo vybudovať trvalé vzťahy dôvery a lojality so svojimi zákazníkmi.

ODOLNÉ A EFEKTÍVNE

Všetky zariadenia na stlačený vzduch v portfóliu spoločnosti Ozen sa osvedčili ich odolnosť v najnáročnejších podmienkach. Poskytujú vysokokvalitný vzduch s vysokou účinnosťou.

KVALITA

Výroba produktov vysokej kvality je jedným zo základných princípov spoločnosti Ozen. Preto spoločnosť Ozen neustále zlepšuje svoje zásady kvality.



ozen®

KOMPRESÖR

TECHNOLÓGIE

Ozen Kompresor je inovatívny. Vždy používa najmodernejšie technológie v súlade s svetovými štandardy.

Výskum a vývoj

Vďaka kreatívnemu tímu a modernej infraštruktúre je spoločnosť Ozen schopná vyvíjať vlastné technológie prostredníctvom spolupráce s viacerými univerzitami.

SILNÁ SERVISNÁ SIEŤ

Spoločnosť Ozen Kompresor verí v udržateľnosť. Jeho zákazníci sa môžu tešiť z nepretržitej výroby vďaka dostupnej, rýchlej a spoľahlivej servisnej sieti.

KONKURENČNÁ

Spoločnosť Ozen Kompresor koná v prospech svojich zákazníkov. Poskytovanie pákového efektu je jednou zo silných stránok spoločnosti Ozen.

REŠPEKTOVANIE ŽIVOTNÉHO PROSTREDIA

Spoločnosť Ozen Kompresor sa snaží o trvalo udržateľnú budúcnosť, vyberá postupy šetrné k životnému prostrediu a prijíma všetky potrebné opatrenia pri štruktúrovaní jej pracovných procesov.



Systemy sušenia
chladeným
vzduchom Ozen

Sušičky chladeného vzduchu série ODR a ODRE

ozen[®]
KOMPRESOR

Séria ODR ve ODRE

Dodávka čistého a suchého vzduchu je nevyhnutná pre všetky spoločnosti, ktoré potrebujú vzduch na svoju výrobu. Aby nebola ohrozená kvalita konečného výrobku a aby bolo zariadenie chránené pred koróziou, musí byť vzduch, ktorý vychádza z kompresory musia byť filtrované, aby sa vyčistili od všetkých druhov nečistôt a vlhkosti.

Chladiace sušičky vzduchu Ozen zabezpečujú kvalitu a kontinuitu vašej výroby tým, že odstraňujú častice a vlhkosť zo systému stlačeného vzduchu.

Spoločnosť Ozen používa vo svojich sušičkách iba ekologický plyn R134a. Vďaka termodynamickým vlastnostiam plynu R134a, ktorý je ideálny pre aplikácie s nízkym aj vysokým teplom, je možné pracovať pri nižších tlakoch ako v iných sušičkách. Keďže je navrhnutá pre extrémne tropické podnebie a poskytuje vysoký výkon pri teplotách okolia do 60 °C. Pomocou riadiacej jednotky Digi-Pro je možné ľahko monitorovať aktuálny rosný bod a určiť potreby pravidelného servisu a údržby sušičky.

Vďaka strategickému umiestneniu elektrického panela je ľahko prístupný bez nutnosti otvárať kryty výrobkov.



Kompaktný dizajn

- Hliníkový doskový výmenník tepla, ktorý je štandardom, vytvára minimálnu tlakovú stratu, maximálny prenos tepla a vysokoúčinnú separáciu vody.
- Kompaktný dizajn umožňuje jednoduchú inštaláciu a kompatibilitu s malým priestorom.
- Absorpčné a preplachovacie manometre sú pripojené k chladiacemu cyklu.
- Elektrické a mechanické panely sú oddelené.
- Jednoduchý prístup k elektrickému panelu výroby.

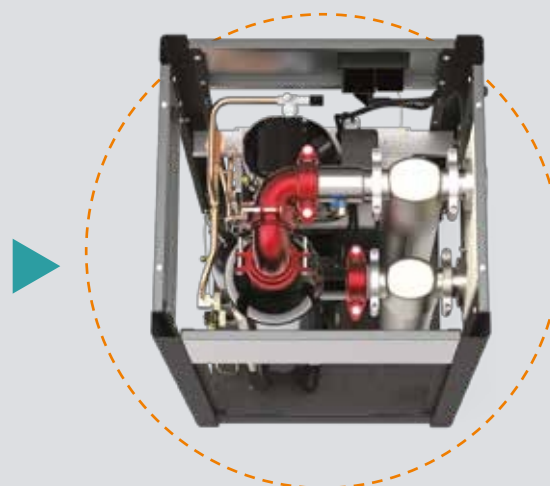

Sušičky chladeného vzduchu série ODR a ODRE

Séria ODR ve ODRE

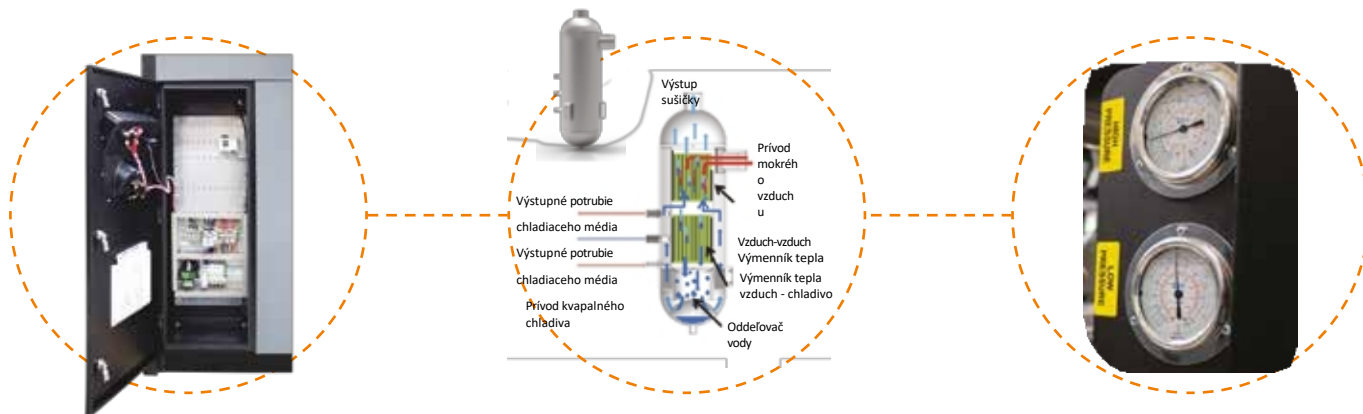

Integrované filtre

- Štandardné filtre umiestnené vo vnútri sušičky eliminujú potrebu inštalácie samostatných filtrov a externého potrubia na vstupe a výstupe zo sušičky. (do ODR 2220)
- Na predĺženie životnosti sa vyberajú nadrozmerne (nadkapacitné) filtre.

Jednoduchosť služieb

- Jednoduchý servis a údržba vďaka bezskrútkovému panelu s plastovými úchytami.
- Komponenty filtra, ktoré sa dajú ľahko vymeniť na malých plochách.
- Jednoduchá montáž a demontáž s drážkovanými spojkami a rúrkami.
- Štandardné náhradné manuálne vypúšťacie prípojky.
- Signalizácia servisu, údržby a počítadla prevádzkových hodín.
- Manuálne vypúšťacie ventily na filtroch umožňujú okamžité zníženie tlaku počas servisu.



Sušičky chladeného vzduchu série ODR

Séria ODR

Funkcie série ODR

- 3°C Tlakový rosný bod
- Veľmi nízky pokles tlaku
- Navrhnuté pre extrémne tropické podmienky
- Sušička ľahko pracuje s menovitým prietokom pri maximálnej vstupnej teplote 60°C a teplote okolia 55°C vďaka chladivu R134a (v celom rozsahu) a predimenzovanému kondenzátoru

Digitálna riadiaca jednotka Digi-Pro

- Režim úspory energie
- Digitálny merač rosného bodu
- Výber jednotky teploty (Celsius/Fahrenheit)
- Možnosť získať správy o stave
- Indikátor pravidelnej údržby
- Počítadlo času



Digitálna riadiaca jednotka ESD

- Šetrí energiu
- Automatické vypnutie/úsporný režim, keď sa vzduch neprijíma žiadny vzduch.
- Viacparametrové meradlá
- Alarmové signály



Technické špecifikácie

MODEL	Kapacita 7 barov, max. 35 °C na vstupe, 25 °C Teplota okolia		Veľkosť pripojenia	Napätie V / ~ / Hz	Pokles tlaku (mbar)	Max. Pracovný tlak (Bar)	Max. okolia (°C)	Max. Vstupná (°C)	Model filtra, ktorý sa má umiestniť do sušičky m3/h
	m ³ /min	cfm							
ODR 18	0.30	10.59	1/2"	230/1/50	100	16	50	60	GKO45 MX+MY
ODR 30	0.50	17.66	1/2"	230/1/50	140	16	50	60	GKO45 MX+MY
ODR 42	0.70	24.72	1/2"	230/1/50	220	16	50	60	GKO45 MX+MY
ODR 55	0.92	32.49	1/2"	230/1/50	50	16	50	60	GKO70 MX+MY
ODR 66	1.10	38.85	3/4"	230/1/50	100	16	50	60	GKO150 MX+MY
ODR 96	1.60	56.50	3/4"	230/1/50	150	16	50	60	GKO150 MX+MY
ODR 130	2.16	76.49	3/4"	230/1/50	100	16	50	60	GKO150 MX+MY
ODR 168	2.80	98.88	1 1/2"	230/1/50	150	16	50	60	GKO500 MX+MY
ODR 240	4.00	141.26	1 1/2"	230/1/50	80	16	50	60	GKO500 MX+MY
ODR 300	5.00	176.57	1 1/2"	230/1/50	120	16	50	60	GKO500 MX+MY
ODR 396	6.60	233.08	2"	230/1/50	100	16	50	60	GKO851 MX+MY
ODR 498	8.30	293.11	2"	230/1/50	100	16	50	60	GKO1210 MX+MY
ODR 660	11.00	388.46	2"	230/1/50	120	16	50	60	GKO1210 MX+MY
ODR 870	14.50	512.06	2"	230/1/50	220	16	50	60	GKO1210 MX+MY
ODR 1110	18.50	653.32	3"	400/3/50	180	16	50	60	GKO1820 MX+MY
ODR 1380	23.00	812.24	3"	400/3/50	120	16	50	60	GKO1820 MX+MY
ODR 1710	28.50	1006.47	3"	400/3/50	220	16	50	60	GKO2700 MX+MY
ODR 2220	37.00	1306.64	3"	400/3/50	170	16	50	60	GKO2700 MX+MY
ODR 2664	44.40	1567.97	DIN 100	400/3/50	250	16	50	60	-
ODR 3132	52.20	1843.43	DIN 100	400/3/50	200	16	50	60	-
ODR 4068	67.80	2394.33	DIN 100	400/3/50	220	16	50	60	-
ODR 4680	78.00	2754.54	DIN 100	400/3/50	200	16	50	60	-
ODR 5580	93.00	3284.26	DIN 150	400/3/50	230	16	50	60	-
ODR 6300	105.00	3708.04	DIN 150	400/3/50	220	16	50	60	-
ODR 7200	120.00	4237.76	DIN 150	400/3/50	220	16	50	60	-
ODR 8400	140.00	4944.05	DIN 200	400/3/50	220	16	50	60	-
ODR 10000	166.67	5885.90	DIN 200	400/3/50	220	16	50	60	-

- Kapacity sú špecifikované podľa prílohy C s odkazom na vstupný tlak 1 bar a teplotu okolia 20 °C. Rosný bod je +3 °C.

Korekčné faktory pre sušičky série ODR

Teplota vzduchu na vstupe °C	30	35	40	45	50	60	-	-
F1	1.29	1	0.92	0.78	0.65	0.45	-	-
Teplota okolia °C	20	25	30	35	40	50	-	-
F2	1.05	1	0.98	0.93	0.84	0.7	-	-
Tlakový bar	4	6	7	8	10	12	14	16
F3	0.8	0.94	1	1.04	1.11	1.16	1.22	1.25

Opravný vzorec: Vzduchová kapacita kompresora/F1/F2/F3= kapacita sušičky

Sušičky chladeného vzduchu série ODRE

Séria ODRE

Chladiace sušičky vzduchu série ODRE ponúkajú ekonomické a požadované kvalitné riešenia pre mnohé priemyselné odvetvia, ktoré vyžadujú suchý vzduch. Je navrhnutá tak, aby spotrebovala minimum energie s vhodnými komponentmi.

Vysoko úsporný plyn R134a je štandardnou súčasťou všetkých modelov sušičiek. Vďaka termodynamickým vlastnostiam plynu R134a, ktorý je ideálny na použitie pri nízkych aj vysokých teplotách, je možné pracovať pri nižších tlakoch ako v iných sušičkách.

Vďaka svojej konštrukcii poskytuje vynikajúci výkon aj pri maximálnej vstupnej teplote 60 °C. Vďaka riadiacej jednotke umiestnenej na sušičke je možné ľahko sledovať aktuálny rosný bod a určiť potreby pravidelného servisu a údržby sušičky.



Technické špecifikácie

MODEL	Kapacita 7 barov, max. 35 °C na vstupe, 25 °C okolitá teplota		Veľkosť pripojenia	Napätie V / ~ / Hz	Pokles tlaku (mbar)	Max. Pracovný tlak (Bar)	Max. Okolité teplota (°C)	Max. Vstupná teplota (°C)	Model filtra, ktorý sa má umiestniť do sušičky m ³ /h
	m ³ /min	cfm							
ODRE 23	0.38	23	1/2"	230/1/50	100	16	45	50	GKO45 MX+MY
ODRE 38	0.63	38	1/2"	230/1/50	140	16	45	50	GKO45 MX+MY
ODRE 53	0.88	53	1/2"	230/1/50	220	16	45	50	GKO45 MX+MY
ODRE 70	1.17	70	1/2"	230/1/50	50	16	45	50	GKO70 MX+MY
ODRE 100	1.66	100	3/4"	230/1/50	100	16	45	50	GKO150 MX+MY
ODRE 155	2.58	155	3/4"	230/1/50	150	16	45	50	GKO150 MX+MY
ODRE 190	3.16	190	3/4"	230/1/50	100	16	45	50	GKO150 MX+MY
ODRE 210	3.5	210	1 1/2"	230/1/50	150	16	45	50	GKO500 MX+MY
ODRE 305	5.08	305	1 1/2"	230/1/50	80	16	45	50	GKO500 MX+MY
ODRE 375	6.25	375	1 1/2"	230/1/50	120	16	45	50	GKO500 MX+MY
ODRE 495	8.25	495	2"	230/1/50	100	16	45	50	GKO851 MX+MY
ODRE 623	10.38	623	2"	230/1/50	100	16	45	50	GKO1210 MX+MY
ODRE 930	15.5	930	2"	230/1/50	120	16	45	50	GKO1210 MX+MY
ODRE 1200	20	1200	2"	230/1/50	220	16	45	50	GKO1210 MX+MY
ODRE 1388	23.13	1388	3"	400/3/50	180	16	45	50	GKO1820 MX+MY
ODRE 1800	30	1800	3"	400/3/50	120	16	45	50	GKO1820 MX+MY
ODRE 2500	41.66	2500	3"	400/3/50	220	16	45	50	GKO2700 MX+MY
ODRE 2775	46.25	2775	3"	400/3/50	170	16	45	50	GKO2700 MX+MY
ODRE 3330	55.5	3330	DIN 100	400/3/50	250	16	45	50	-
ODRE 3915	65.25	3915	DIN 100	400/3/50	200	16	45	50	-
ODRE 5085	84.75	5085	DIN 100	400/3/50	220	16	45	50	-
ODRE 5850	97.5	5850	DIN 100	400/3/50	200	16	45	50	-
ODRE 6975	116.25	6975	DIN 150	400/3/50	230	16	45	50	-
ODRE 7875	131.25	7875	DIN 150	400/3/50	220	16	45	50	-
ODRE 9000	150	9000	DIN 150	400/3/50	220	16	45	50	-
ODRE 10500	175	10500	DIN 200	400/3/50	220	16	45	50	-
ODRE 12500	200	12500	DIN 200	400/3/50	220	16	45	50	-

- Kapacity sú špecifikované podľa podľa normy ISO 1217: 2009 príloha C s odkazom na vstupný tlak 1 bar a teplotu okolia 20 °C. Rosný bod je +10 °C.

Korekčné faktory pre sušičky série ODRE									
Teplota vzduchu na vstupe °C	30	35	40	45	50	60	-	-	-
F1	1.29	1	0.92	0.7	0.65	0.45	-	-	-
Teplota okolia °C	20	25	30	35	40	50	-	-	-
F2	1.05	1	0.98	0.93	0.84	0.7	-	-	-
Tlakový bar	4	6	7	8	10	12	14	16	-
F3	0.8	0.94	1	1.04	1.11	1.16	1.22	1.25	-
Opravný vzorec: Vzduchová kapacita kompresora/F1/F2/F3= kapacita sušičky									

Vysokotlakové sušičky vzduchu série ODR HP

Séria ODR HP



Sušičky Ozen Kompresor, ktoré vynikajú svojou účinnosťou a odolnosťou, stanovili svojím výkonom štandard. Patentované a jedinečne navrhnuté výmenníky tepla sú vyrobené z korózie odolných a vysokopevnostných hrubých nerezových rúrok.

- Výmenníky tepla s dlhou životnosťou, kvalitnými materiálmi a robustnou konštrukciou.
- Vzduchom perforované medené plechy zvárané k oceľovým rúrkam pomocou najnovšej technológie
- Nízka tlaková strata zabezpečuje úsporu energie a znižuje prevádzkové náklady.
- Reaguje na všetky kapacitné a výkonové potreby
- Vďaka malému a kompaktnému dizajnu je plocha malá.

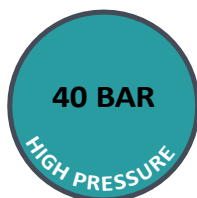

Technické špecifikácie

MODEL	Prietok (m ³ /min)	Prietok (m ³ /h)	Napätie V / ~ / Hz	Veľkosť prípojky vstup - výstup	Odporúčané filtre	Max. Pracovný tlak (Bar)	Max. Okolité teplota °C	Max. Vstupná teplota °C
ODR 50 HP	0,83	50	230 V / 1 / 50 Hz	3/4"	OFL 100 HG-MX-MY-MA	50	55	60
ODR 90 HP	1,50	90	230 V / 1 / 50 Hz	3/4"	OFL 100 HG-MX-MY-MA	50	55	60
ODR 150 HP	2,50	150	230 V / 1 / 50 Hz	3/4"	OFL 300 HG-MX-MY-MA	50	55	60
ODR 220 HP	3,67	220	230 V / 1 / 50 Hz	3/4"	OFL 300 HG-MX-MY-MA	50	55	60
ODR 300 HP	5,00	300	230 V / 1 / 50 Hz	1 1/4"	OFL 300 HG-MX-MY-MA	50	55	60
ODR 400 HP	6,67	400	230 V / 1 / 50 Hz	1 1/4"	OFL 600 HG-MX-MY-MA	50	55	60
ODR 500 HP	8,33	500	230 V / 1 / 50 Hz	1 1/4"	OFL 600 HG-MX-MY-MA	50	55	60
ODR 575 HP	9,58	575	230 V / 1 / 50 Hz	1 1/4"	OFL 600 HG-MX-MY-MA	50	55	60
ODR 775 HP	12,92	775	230 V / 1 / 50 Hz	1 1/4"	OFL 850 HG-MX-MY-MA	50	55	60
ODR 910 HP	15,17	910	230 V / 1 / 50 Hz	1 1/4"	OFL 1200 HG-MX-MY-MA	50	55	60
ODR 1000 HP	16,67	1000	230 V / 1 / 50 Hz	2"	OFL 1200 HG-MX-MY-MA	50	55	60
ODR 1160 HP	19,33	1160	230 V / 1 / 50 Hz	2"	OFL 1200 HG-MX-MY-MA	50	55	60
ODR 1500 HP	25,00	1500	230 V / 1 / 50 Hz	2"	OFL 1600 HG-MX-MY-MA	50	55	60
ODR 1600 HP	26,67	1600	400 V / 3 / 50 Hz	2"	OFL 1600 HG-MX-MY-MA	50	55	60
ODR 1800 HP	30,00	1800	400 V / 3 / 50 Hz	2"	OFL 2500 HG-MX-MY-MA	50	55	60
ODR 2200 HP	36,67	2200	400 V / 3 / 50 Hz	2 1/2"	OFL 2500 HG-MX-MY-MA	50	55	60
ODR 2500 HP	41,67	2500	400 V / 3 / 50 Hz	2 1/2"	OFL 2500 HG-MX-MY-MA	50	55	60
ODR 2700 HP	45,00	2700	400 V / 3 / 50 Hz	2 1/2"	OFL 3000 HG-MX-MY-MA	50	55	60
ODR 3000 HP	50,00	3000	400 V / 3 / 50 Hz	2 1/2"	OFL 3000 HG-MX-MY-MA	50	55	60
ODR 3300 HP	55,00	3300	400 V / 3 / 50 Hz	2 1/2"	OFL 3000 HG-MX-MY-MA	50	55	60
ODR 3600 HP	60,00	3600	400 V / 3 / 50 Hz	2 1/2"	OFL 3000 HG-MX-MY-MA	50	55	60

- Kapacity sú špecifikované podľa normy ISO 1217: 2009, príloha C, s ohľadom na vstupný tlak 1 bar a teplotu okolia 20 °C. Rosný bod je +3 °C.

Tlak (Bar)	20	25	30	35	40	45	50	-	-	-	-
F1	1.19	1.1	1.07	1.04	1.02	1	0.98	-	-	-	-
Teplota okolia °C	-	-	-	-	20	25	30	35	40	42	-
F2	-	-	-	-	0.93	1	1.07	1.15	1.22	1.27	-
Vstupná teplota °C	-	-	-	-	30	35	40	45	50	55	60
F3	-	-	-	-	0.83	1	1.18	1.38	1.59	1.83	2.04

- Max. Tlak 50 Barg - Nominálny pracovný tlak 40 Barg



Vysúšadlo Ozen
Systemy sušenia vzduchom



Modulárne vysúšacie sušičky vzduchu série OMD

ozen[®]
KOMPRESÖR

OMD (5-400 m³/h)

Ľahká modulárna konštrukcia sušičiek série OMD poskytuje flexibilitu pri inštalácii. Sušičky série OMD môžu ľahko uspokojiť špeciálne potreby a uľahčujú inštaláciu a montáž, pretože vážia len polovicu štandardných sušičiek s nádržami. Séria s dizajnom plug-and-play, estetickým vzhľadom a inovatívnou konštrukciou je vhodná na použitie všade tam, kde je potrebná vysoká kvalita stlačeného vzduchu.

Táto séria s portfóliom produktov od 0,08 m³/min do 6,66 m³/min predstavuje komplexný balík s teplotou rosného bodu od -40 °C do -94 °C; všetko, čo potrebujete, sú prívody a výstupy vzduchu. Jeho vysokokonštruovaný vstupný ventil a výstupný ventil konštrukcia rozdeľovača zaručuje najnižší pokles tlaku v odvetví.

- Rýchla inštalácia a údržba
- Estetický vzhľad s kompaktným, ľahkým dizajnom
- Ochrana proti korózii hliníkovým telom
- Možnosti inštalácie na podlahu, stenu alebo dosku
- Spoľahlivý elektronický ovládací panel



Modulárne vysúšacie sušičky vzduchu série OMD

OMD (5-400 m³/h)



Monitor PLC

- Okamžité monitorovanie pracovného procesu s používateľsky prívetivými ukazovateľmi
- Príkaz pomocou diaľkového ovládania
- Možnosť diaľkového signálu

Technické špecifikácie

MODEL	Kapacita		Súprava filtrov	Veľkosť pripojenia	Napätie V / Hz	Rosný bod (°C)	Rozmery (mm)	Celková hmotnosť (kg)
	m ³ /min	m ³ /h						
OMD 3	0.08	5	GKO20 MX-MY-MP	1/2"	230 V / 50-60 Hz	-40	320x310x560	15
OMD 5	0.16	10	GKO20 MX-MY-MP	1/2"	230 V / 50-60 Hz	-40	320x310x640	17
OMD 10	0.33	20	GKO20 MX-MY-MP	1/2"	230 V / 50-60 Hz	-40	320x310x910	23
OMD 15	0.41	25	GKO25 MX-MY-MP	1/2"	230 V / 50-60 Hz	-40	320x370x800	25
OMD 20	0.58	35	GKO50 MX-MY-MP	1/2"	230 V / 50-60 Hz	-40	320x370x1100	35
OMD 25	0.75	45	GKO50 MX-MY-MP	1/2"	230 V / 50-60 Hz	-40	320x370x1250	41
OMD 30	0.83	50	GKO50 MX-MY-MP	1/2"	230 V / 50-60 Hz	-40	320x370x1500	46
OMD 40	1.16	70	GKO100 MX-MY-MP	1 1/2"	230 V / 50-60 Hz	-40	430x430x1250	71
OMD 50	1.41	85	GKO100 MX-MY-MP	1 1/2"	230 V / 50-60 Hz	-40	430x430x1400	78
OMD 60	1.66	100	GKO100 MX-MY-MP	1 1/2"	230 V / 50-60 Hz	-40	430x430x1750	92
OMD 75	2.16	130	GKO150 MX-MY-MP	1 1/2"	230 V / 50-60 Hz	-40	570x430x1300	117
OMD 100	2.83	170	GKO150 MX-MY-MP	1 1/2"	230 V / 50-60 Hz	-40	570x430x1450	130
OMD 120	3.33	200	GKO150 MX-MY-MP	1 1/2"	230 V / 50-60 Hz	-40	570x430x1750	152
OMD 180	5.00	300	GKO200 MX-MY-MP	1 1/2"	230 V / 50-60 Hz	-40	710x430x1500	185
OMD 240	6.66	400	GKO250 MX-MY-MP	1 1/2"	230 V / 50-60 Hz	-40	850x430x1500	236

Korekčné faktory													
(Bar g)	4,5	5	6	7	8	9	10	11	12	13	14	15	16
Faktor (F1)	0,69	0,75	0,88	1	1,12	1,25	1,37	1,5	1,62	1,74	1,87	1,99	2,11
Vstupná teplota (°C)	20	25	30	35	40	45	50	-	-	-	-	-	-
Faktor F2	1	1	1	1	0,8	0,73	0,59	-	-	-	-	-	-

- Ak chcete nájsť najvhodnejší model s vysokou účinnosťou, vynásobte prietok uvedený v tabuľke vyššie korekčným faktorom zodpovedajúcim pracovnému tlaku.

- Rosný bod: -40 °C
- Normálna vstupná teplota: 35 °C
- Normálny pracovný tlak: 7 barov
- Max. Vstupná teplota: 50 °C
- Max. Pracovný tlak: 16 barov
- Max. Okolité teplota: 50 °C



Bezteplotné sušičky OCD sú navrhnuté tak, aby poskytovali vysokokvalitný, suchý stlačený vzduch pre kritické aplikácie, ako je ropný, plynárenský, potravinársky a farmaceutický priemysel.

Bezteplotné vysúšače, ktoré poskytujú konštantný rosný bod $-40\text{ }^{\circ}\text{C}$ (voliteľne $-70\text{ }^{\circ}\text{C}$), zabezpečujú bezchybnú prevádzku vďaka spoľahlivej elektronickej riadiacej jednotke na palube. Táto séria je vybavená špeciálnymi ventilmi a vysokokvalitným vysúšadlom a môže sa pochváliť najnižším poklesom tlaku v odvetví.

Riadiaca jednotka PLC

- Indikátor rosného bodu
- Uživateľsky prívetivý dotykový displej
- Monitorovanie cyklu a ventilov v reálnom čase
- 10 jazykových možností

- Ide o systém s dvoma nádržami.
- Prvá nádrž, ktorá má vysokú hygroskopickú odolnosť voči nárazom a veľký povrch, oddeľuje vlhkosť od stlačeného vzduchu.
- V druhej nádrži sa súčasne vykonáva proces sušenia s regeneráciou. Nádrž s nasýtený sorbent sa vysuší pomocou super suchého vzduchu pri atmosférickom tlaku.
- Rýchlosť, akou tlmivé vypúšťajú vzduch, možno nastaviť podľa požadovaného rosného bodu.
- Počas tohto procesu sa nepoužíva žiadny ohrievač. Tlak medzi nádržami sa vyrovnáva, aby sa zabránilo opotrebovaniu vysúšadla.
- Pohyby vzduchu v nádržach sú v opačnom smere.

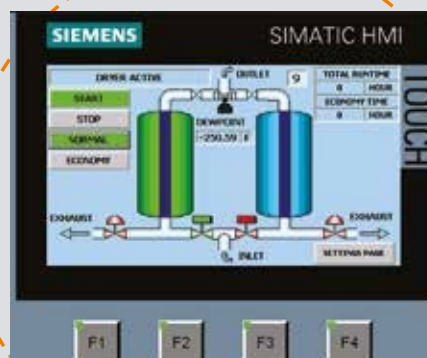

Sušičky vzduchu bez tepelného vysušania série OCD

Séria OCD



Aktívny oxid hlinitý

- Pevný rosný bod so špeciálnou zmesou vysušadiel.
- Aktívny oxid hlinitý alebo molekulové sito a silikagél, podľa výberu v závislosti od aplikácie.

Technické špecifikácie

MODEL	Kapacita		Súprava filtrov	Veľkosť pripojenia	Pokles tlaku (mbar)	Rosný bod °C	Max. Vstupná teplota °C	Rozmery (mm)	Hmotnosť (kg)
	m³/min	m³/h							
OCD 130	2,17	130	GKO150 MX-MY-MP	1"	130	-40	45	757x450x1315	110
OCD 185	3,09	185	GKO200 MX-MY-MP	1"	130	-40	45	760x450x1567	130
OCD 250	4,17	250	GKO250 MX-MY-MP	1"	130	-40	45	650x760x1589	160
OCD 300	5,00	300	GKO300 MX-MY-MP	1 1/2"	130	-40	45	742x900x1615	215
OCD 360	6,00	360	GKO500 MX-MY-MP	1 1/2"	130	-40	45	742x900x1615	215
OCD 440	7,34	440	GKO500 MX-MY-MP	1 1/2"	130	-40	45	650x900x1792	340
OCD 575	9,60	575	GKO600 MX-MY-MP	1 1/2"	130	-40	45	650x900x1990	450
OCD 680	11,34	680	GKO851 MX-MY-MP	2"	130	-40	45	750x1000x2164	535
OCD 850	14,17	850	GKO851 MX-MY-MP	2"	130	-40	45	800x1050x2303	700
OCD 1000	16,67	1000	GKO1210 MX-MY-MP	2"	130	-40	45	860x1120x2397	785
OCD 1250	20,84	1250	GKO1820 MX-MY-MP	DN80	130	-40	45	1010x1300x2310	980
OCD 1500	25,00	1500	GKO1820 MX-MY-MP	DN80	130	-40	45	1010x1300x2547	1210
OCD 1800	30,00	1800	GKO1820 MX-MY-MP	DN80	130	-40	45	1010x1392x2415	1250
OCD 2200	36,67	2200	GKO2200 MX-MY-MP	DN80	130	-40	45	1110x1490x2482	1525
OCD 2700	45,00	2700	GKO2700 MX-MY-MP	DN80	130	-40	45	1210x1949x2245	1870
OCD 3200	53,34	3200	F3600 MX-MY-MP	DN100	130	-40	45	1210x1920x2460	2215
OCD 3600	60,00	3600	F4800 MX-MY-MP	DN100	130	-40	45	1210x1830x2596	2300
OCD 4400	73,34	4400	F4800 MX-MY-MP	DN100	130	-40	45	1210x1920x2486	2800
OCD 5000	83,34	5000	F7200 MX-MY-MP	DN125	130	-40	45	1350x1920x2960	3180
OCD 6300	105,00	6300	F7200 MX-MY-MP	DN150	130	-40	45	1650x2500x2760	4000
OCD 7200	120,00	7200	F9600 MX-MY-MP	DN150	130	-40	45	1650x2500x2924	4570
OCD 8800	146,67	8800	F9600 MX-MY-MP	DN150	130	-40	45	1650x2500x3200	5585
OCD 10800	180,00	10800	F12000 MX-MY-MP	DN200	130	-40	45	1720x2500x2720	6855

Hodnotenie účinnosti filtra

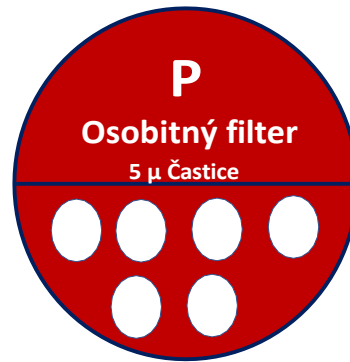
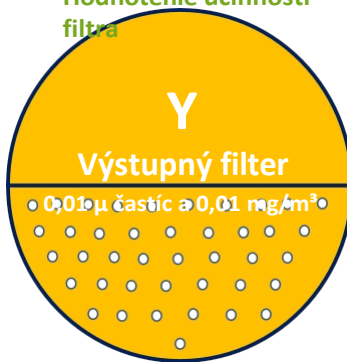
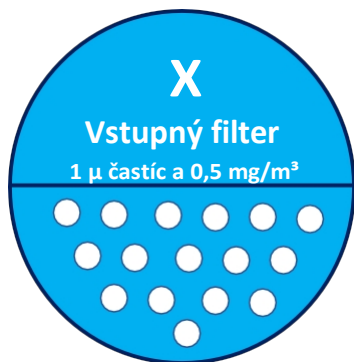

	X Vstupný filter	Y Výstupný filter	P Osobitný filter
Hodnotenie účinnosti	Odstránenie častíc s veľkosťou 1 mikrón a Odstránenie oleja 0,5 mg/m3	Odstránenie častíc s veľkosťou 0,01 mikrónu a Odstránenie oleja 0,1 mg/m3	Odstránenie častíc s veľkosťou 5 mikrónov (odstraňuje častice vysušáča za sušičkou)

Korekčné faktory								
Tlakový faktor F1	0.69	0.75	0.88	1	1.12	1.25	1.37	Všetky vysušacie sušičky sú navrhnuté podľa podmienok Pneurop podľa normy ISO7183.
Teplota vzduchu na vstupe (°C)	20	25	30	35	40	45	50	
Faktor prívodu vzduchu F2	1	1	1	1	0.8	0.75	0.59	

Vyhrievané vysúšacie sušičky vzduchu série OCD-H

Séria OCD-H



Vo vyhrievaných vysúšačoch série OCD-H možno regeneráciu odvlhčovača dosiahnuť bez straty stlačeného vzduchu pomocou odstredivého d u c h a d l a a vysokoúčinného ohrievača. Úplne automatický systém sušenia využíva dúchadlo na nasávanie okolitého vzduchu a jeho prechod cez ohrievač.

- Ide o systém s dvoma nádržami.
- Prvá nádrž, ktorá má vysokú hygroskopickú odolnosť voči nárazom a veľký povrch, oddeľuje vlhkosť od stlačeného vzduchu.
- V druhej nádrži sa súčasne vykonáva proces sušenia s regeneráciou. Nádrž s nasýteným vysúšadlom sa vysuší pomocou supersuchého vzduchu pri atmosférickom tlaku.
- Prúd horúceho vzduchu prúdi proti smeru sušenia.
- Pokročilý riadiaci systém monitoruje rosný bod a podľa toho upravuje ohrev/regeneráciu, čím zabezpečuje cenné úspory energie.

Funkcie

- Indikátor rosného bodu
- Diaľkové ovládanie
- Počítačové ovládanie
- Zobrazenie stavu
- Alarm a indikátor tlaku
- Alarm nízkeho tlaku
- Spätný ventil minimálneho tlaku
- Vysokotlakové spínače a výstrahy
- Vyhrievaná a nevyhrievaná možnosť

MODEL	Kapacita		Súprava filtrov	Veľkosť pripojenia	Pokles tlaku (mbar)	Rosný bod (°C)	Max. Vstup Teplota (°C)	Výkon (kW)
	m ³ /min	m ³ /h						
OCD-H 850	14.2	850	GKO851 MX-MY-MP(H)	2"	-130	-70	50	6,5
OCD-H 1000	16.6	1.000	GKO1210 MX-MY-MP(H)	2"	-130	-70	50	7,5
OCD-H 1250	20.8	1.250	GKO1820 MX-MY-MP(H)	DN 80	-130	-70	50	8
OCD-H 1500	25	1.500	GKO1820 MX-MY-MP(H)	DN 80	-130	-70	50	10
OCD-H 1800	30	1.800	GKO1820 MX-MY-MP(H)	DN 80	-130	-70	50	12
OCD-H 2200	36.6	2.200	GKO2200 MX-MY-MP(H)	DN 80	-130	-70	50	17
OCD-H 2700	45	2.700	GKO2700 MX-MY-MP(H)	DN 80	-130	-70	50	19
OCD-H 3200	53.3	3.200	F3600 MX-MY-MP(H)	DN 100	-130	-70	50	20
OCD-H 3600	60	3.600	F4800 MX-MY-MP(H)	DN 100	-130	-70	50	26
OCD-H4400	73.3	4.400	F4800 MX-MY-MP(H)	DN 100	-130	-70	50	28
OCD-H 5000	83.3	5.000	F7200 MX-MY-MP(H)	DN 125	-130	-70	50	33
OCD-H 6300	105	6.300	F7200 MX-MY-MP(H)	DN 150	-130	-70	50	35
OCD-H 7200	120	7.200	F9600 MX-MY-MP(H)	DN 150	-130	-70	50	40
OCD-H 8800	146.6	8.800	F9600 MX-MY-MP(H)	DN 150	-130	-70	50	56
OCD-H 10800	180	10.800	F12000 MX-MY-MP(H)	DN 200	-130	-70	50	75

- Kapacity sú špecifikované podľa normy ISO 1217, príloha C, s ohľadom na vstupný tlak 1 bar a teplotu okolia 20 °C.

- Rosný bod: -40 °C
- Normálna vstupná teplota: 35°C
- Normálny pracovný tlak: 7 barov

- Maximálna vstupná teplota: 45°C
- Maximálny pracovný tlak: 10 barov
- Maximálna teplota okolia: 40°C

Korekčné faktory							
(barg)	4.5	5	6	7	8	9	10
Tlakový faktor F1	0.69	0.75	0.88	1	1.12	1.25	1.37
Teplota vstupného vzduchu (°C)	20	25	30	35	40	45	50
Faktor prívodu vzduchu F2	1	1	1	1	0.8	0.73	0.59



Ozen Filtrácia vzduchu
/ Oddeľovanie vody a
servisné prvky



Stlačený vzduch môže byť kontaminovaný olejom, prachom alebo vodou. Ak sa vzduch dostane do bez filtrovania, môže ovplyvniť kvalitu konečného výrobku, a tým aj vašu povesť.

Séria filtrov stlačeného vzduchu OFL je navrhnutá tak, aby spĺňala zvýšené požiadavky na kvalitu a poskytovala vysokokvalitný vzduch. Hliníkové, antikorózne, s nulovou pórovitosťou odolný vnútorný náter a odolná prášková farba ponúkajú dlhú životnosť. Všetky filtre spĺňajú normy PED a ISO 8573.

- Vynikajúca ochrana od 5 mikróv do 0,01 mikróv.
- Jednoduchá výmena prvkov vďaka zacvakávaciemu dizajnu.
- Vysoká účinnosť a nízka tlaková strata s hlbokými záhybmi
- Prepojený špirálovitý kov poháňa vzduch vertikálne, čím sa zvyšuje výkon a zároveň sa zvyšuje odolnosť výrobku voči rozdrveniu.
- Štandardné automatické vypúšťanie
- Vďaka spojovacím svorkám už nie sú potrebné žiadne ďalšie armatúry a potrubia.
- Navrhnuté na jednoduchú montáž a výmenu s nulovou vôľou.
- Vďaka anodickému povlaku je odolný

voči korózii a prekonáva konkurenciu.



**NA ODSTRÁNENIE PRVKU
OTOČTE V SMERE
HODINOVÝCH
RUČÍČEK**



Filtre stlačeného vzduchu série OFL

Séria OFL



Technické špecifikácie

MODEL	Kapacita		Veľkosť pripojenia	Typ prvku
	m ³ /min	m ³ /h		
OFL 24 M	0.41	25	¼"	M25
OFL 48 M	0.83	50	3/8"	M50
OFL 100 M	1.66	100	½"	M100
OFL 150 M	2.50	150	¾"	M150
OFL 200 M	3.33	200	¾"	M200
OFL 250M	4.16	250	1"	M250
OFL 300 M	5.00	300	1 ¼"	M300
OFL 500 M	8.33	500	1 ¾"	M500
OFL 600 M	10.00	600	1 ½"	M600
OFL 851 M	14.16	850	2"	M851
OFL 1210 M	20.00	1200	2"	M1210
OFL 1510 M	25.00	1500	2 ½"	M1510
OFL 1810 M	30.00	1800	3"	M1810
OFL 2210 M	36.66	2200	3"	M2210
OFL 2620 M	36.66	2200	3"	M2620

Korekčný faktor pre sieťové filtre										
Pracovný tlak (barg)	1	3	5	7	9	11	13	15	16	
PSIG	15	44	73	100	131	160	189	218	247	
Korekčný faktor	0,5	0,71	0,87	1	1,12	1,22	1,32	1,44	1,57	

Opravný vzorec: Kapacita filtra x korekčný faktor zodpovedajúci pracovnému tlaku

Technické špecifikácie	Predfilter	Všeobecný účel	Odstránenie oleja	Aktívne uhlie
Trieda	P	X	Y	A
Odstránenie častíc (mikróny)	5	1	0,01	0,01
Max. Prenos oleja pri 21 °C (mg/m)	5	0,5	0,01	0,03
Max. Pracovná teplota (°C)	80	80	80	25
Max. Pracovný tlak	16	16	16	16
Počiatočná tlaková strata (mbar)	40	80	100	80
Tlaková strata pri zmene prvku (mbar)	700	700	700	700

Špecifikácie filtrovania

Pre Filtering

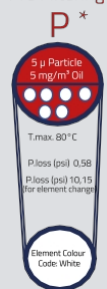

General Purpose

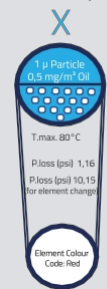

Oil Removal

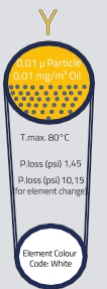

Activated Carbon



Poznámky:

- 1) Trieda A nesmie pracovať v podmienkach nasýtených olejom.
- 2) Prvky triedy A by sa mali pravidelne vymieňať podľa použitia, ale musia sa meniť aspoň každých šesť mesiacov.
- 3) Trieda A neodstraňuje niektoré plyny vrátane oxidu uhľovätého a oxidu uhličitého. V prípade pochybností sa obráťte na práce.
- 4) Prietoky sú založené na prevádzkovom tlaku 7 barov, pre prietoky pri iných tlakoch použite vyššie uvedený korekčný faktor.
- 5) Všetky filtre sú vhodné na použitie s minerálnymi a syntetickými olejmi.
- 6) Modely OFL24M až OFL2620M sú štandardne vybavené manometrami.
- 7) Všetky filtre sú v súlade so smernicou o tlakových zariadeniach (97/23/ec)

Typ indikátora

Typ odtoku
Elektrický nastaviteľné
Typ externého plávajúca
Odvodnenie s nulovou stratou
Manuálne

Indikátor s elektrickým kontaktom alebo bez neho

Korekčné faktory pre sušičky ODRD

Tlak (psi)	15	44	73	100	131	160	189	218	232	261	290
X1	0,50	0,71	0,87	1,00	1,12	1,22	1,32	1,44	1,50	1,57	1,63

Prírubové filtre stlačeného vzduchu série OFL

Séria OFL F (18-500 m³/min)



V prírubových vzduchových filtroch série OFL F sú prvky zostavené pomocou systému spojovacích tyčí. Výrobok, ktorý využíva nádrže spĺňajúce normy CE a ASME, umožňuje jednoduchú výmenu prvku cez hornú prírubu s originálnym dizajnom. Na dokonalé vyprázdnenie sú k dispozícii 2 automatické plavákové výpuste.

Externé automatické vypúšťanie plaváka

- Vonkajší odtok je určený na odvádzanie kvapalnej kondenzácie zo zberných miest
- Odolná epoxidová prášková povrchová úprava a anodizovaný vnútorný povlak odolný proti korózii. pokrytý anódou.

- 1) Trieda A nesmie pracovať v podmienkach nasýtených olejom.
- 2) Prvky triedy A by sa mali pravidelne vymieňať podľa použitia, ale musia sa meniť aspoň každých šesť mesiacov.
- 3) Trieda A neodstraňuje niektoré plyny vrátane oxidu uhoľnatého a oxidu uhličitého. V prípade pochybností sa obráťte na práce.
- 4) Prietoky sú založené na prevádzkovom tlaku 7 barov, pre prietoky pri iných tlakoch použite vyššie uvedený korekčný faktor.
- 5) Všetky filtre sú vhodné na použitie s minerálnymi a syntetickými olejmi.
- 6) K dispozícii sú aj iné normy pre prírubové spoje.
- 7) Smer prúdenia vzduchu je pre filtračné prvky X a Y zvnútra von, pre prvky P a A zvnútra von.

PRÍRUBOVÉ FILTRE STLAČENÉHO VZDUCHU (PRVKY X-Y-P-A)

MODEL	Kapacita		Veľkosť pripojenia
	m ³ /min	m ³ /h	
OFL 1100 F	18.33	1100	DN50
OFL 1900 F	31.66	1900	DN50
OFL 2500 F	41.66	2500	DN80
OFL 3200 F	53.33	3200	DN100
OFL 4300 F	71.66	4300	DN100
OFL 6500 F	108.33	6500	DN150
OFL 8500 F	141.66	8500	DN150
OFL 11000 F	183.33	11000	DN200
OFL 14000 F	233.33	14000	DN200
OFL 17000 F	283.33	17000	DN250
OFL 21000 F	350.00	21000	DN250
OFL 25500 F	425.00	25500	DN300
OFL 30000 F	500.00	30000	DN300

Vysokotlakové filtre stlačeného vzduchu série OFL-HG

Séria OFL-HG

Vysokotlakové filtre stlačeného vzduchu série OFL HG poskytujú vysokokvalitný vzduch, ktorý sa vyžaduje pri vysokotlakových aplikáciách. Zosilnená hrúbka steny použitá vo výrobkoch zabezpečuje vysoký tlakový výkon.



TYP ODVODŇOVANIA

HG - ručný mosadzný odtok
HHG - ručný mosadzný odtok

POZNÁMKY:

- 1) Trieda A nesmie pracovať v podmienkach nasýtených olejom.
- 2) Prvky triedy A by sa mali pravidelne vymieňať podľa použitia, ale musia sa meniť aspoň každých šesť mesiacov.

Séria 50 barov

- Je vyrobený z hliníka.
- Vďaka bezzávitovej konštrukcii je pevný a odolný.
- Vnútorný a vonkajší povrch filtrov má anodický povlak.

50 BAR

Séria 350 barov

- Je vyrobená z uhlíkovej ocele.
- Vďaka bezzávitovej konštrukcii sa môže bezpečne používať vo vysokotlakových aplikáciách.
- Vnútorný a vonkajší povrch filtrov sú natreté epoxidovou elektrostatickou práškovou farbou.

HIGH PRESSURE
350 BAR
HIGH PERFORMANCE

16-40 barov			
MODEL	Kapacita		Veľkosť pripojenia
	m ³ /min	m ³ /h	
OFL 100HG	1.66	100	1/4"
OFL 300HG	5.00	300	1/2"
OFL 600HG	10.00	600	3/4"
OFL 850HG	14.16	850	1"
OFL 1200HG	20.00	1200	1"
OFL 1600HG	26.66	1600	1 1/2"
OFL 2500HG	41.66	2500	2"
OFL 3000HG	50	3000	2 1/2"

40-350 barov			
MODEL	m ³ /min	m ³ /h	Veľkosť pripojenia
OFL 100HHG	1.66	100	1/4"
OFL 300HHG	5.00	300	1/2"
OFL 600HHG	10.00	600	3/4"
OFL 850HHG	14.16	850	1"
OFL 1200HHG	20.00	1200	1"
OFL 1600HHG	26.66	1600	1 1/2"
OFL 2500HHG	41.66	2500	2"
OFL 3000HHG	50.00	3000	2 1/2"

Korekčné faktory pre sieťové filtre									
Pracovný tlak (barg)	1	3	5	7	9	11	13	15	16
PSIG	15	44	73	100	131	160	189	218	247
Korekčný faktor	0.5	0.71	0.87	1	1.12	1.22	1.32	1.44	1.57

Opravný vzorec: Kapacita filtra x korekčný faktor zodpovedajúci pracovnému tlaku

Technické špecifikácie	Predfilter	Všeobecný účel	Odstránenie oleja	Aktívne uhlie
Trieda	P	X	Y	A
Odstránenie častíc (mikróny)	5	1	0,01	0,01
Max. Prenos oleja pri 21 °C (mg/m)	5	0,5	0,01	0,03
Max. Pracovná teplota (°C)	80	80	80	25
Max. Pracovná teplota	16	16	16	16
Počiatočná tlaková strata (mbar)	40	80	100	80
Tlaková strata pri zmene prvku (mbar)	700	700	700	700

Odlučovače vody série OFL-WS

Séria OFL-WS



Odlučovače vody série OFL-WS, ktoré sú určené na odstraňovanie kvapiek vody a častíc nachádzajúcich sa v stlačenej vzduchu a plynov, majú hliníkové telo. Vďaka svojej jedinečnej konštrukcii vytvárajú nepretržitú odstredivú silu a odstraňujú odpad s veľmi nízkym tlakovým rozdielom, ktorý zabezpečuje maximálnu úsporu energie.

Hoci sú odlučovače vody veľmi účinné, nedokážu odstrániť 100 % oleja vo vzduchu. Zvyšný olej, voda a častice by sa mali odstrániť pomocou ďalšieho filtra v systéme.

- Hliníkové telo
- Široká škála výrobkov s priemerom prietoku od 1/4" do 3" a s prietokom až do 36,66 m³/min.
- Štandardné automatické vypúšťanie
- Vnútorne a vonkajšie povrchy natreté elektrostatickou práškovou farbou

Technické špecifikácie

MODEL	m ³ /min	m ³ /h	Veľkosť pripojenia (palce)
OFL 25 WS	0.41	25	1/4"
OFL 100 WS	1.66	100	1/2"
OFL 200 WS	3.33	200	3/4"
OFL 300 WS	5.00	300	1 1/4"
OFL 600 WS	10.00	600	1 1/2"
OFL 1200 WS	20.00	1200	2"
OFL 2200 WS	36.66	2200	3"

- Max. Odporúčaná pracovná teplota: 80 °C
- Min. Odporúčaná pracovná tlak: 1,5 °C
- Hodnota poklesu tlaku: 50 mbar

Korekčné faktory									
Pracovný tlak (barg)	1	3	5	7	9	11	13	15	16
PSIG	15	44	73	100	131	160	189	218	247
X1	0,50	0,71	0,87	1,00	1,12	1,22	1,32	1,44	1,57



Odlučovače vody s prírubou série OFL-WS

Séria prírub OFL-WS



Prírubové odlučovače vody série OFL-WS sú skonštruované na odstraňovanie kvapiek vody a častíc zo stlačeného vzduchu a plynov a majú jedinečnú konštrukciu, ktorá pomáha vytvárať nepretržitú odstredivú silu a odstraňovať odpad pri veľmi nízkom rozdieli tlakov. To vám ušetrí energiu.

V ponuke je široký výber produktov s priemerom prírubového pripojenia DN80 - DN 500 a prietokom až do 500 m³/min. Hoci sú odlučovače vody veľmi účinné, nedokážu odstrániť 100 % oleja vo vzduchu. Zvyšný olej, voda a častice by sa mali odstrániť pomocou ďalšieho filtra v systéme.

Technické špecifikácie

MODEL	Kapacita		Veľkosť pripojenia
	m ³ /min	m ³ /h	
F 2500WS	41.67	2500	DN80
F 3200WS	53.33	3200	DN100
F 4300WS	71.67	4300	DN100
F 6500WS	108.33	6500	DN150
F 8500WS	141.67	8500	DN150
F 11000WS	183.33	11000	DN200
F 14000WS	233.33	14000	DN200
F 17000WS	283.33	17000	DN250
F 21000WS	350.00	21000	DN250
F 25500WS	425.00	25500	DN300
F 30000WS	500.00	30000	DN300

- Max. Odporúčaná pracovná teplota: 80 °C
- Min. Odporúčaná pracovná tlak: 1,5 °C
- Hodnota poklesu tlaku: 50 mbar

Pracovný tlak (barg)	Korekčné faktory							
	1	3	5	7	9	11	13	14
PSIG	15	44	73	100	130	160	189	200
X1	0,50	0,71	0,87	1,00	1,12	1,22	1,32	1,38

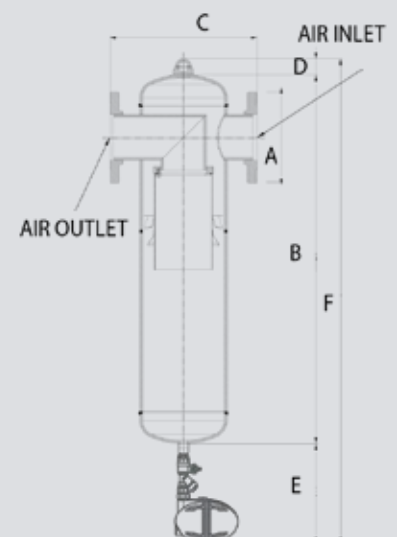

Vzduch na odstraňovanie hmly série ELM (odstraňovač hmly)

Séria ELM



Odstraňovače olejovej hmly série ELM, ktoré sú určené na odstraňovanie olejových častíc a pary nachádzajúcich sa v tlakovom vzduchu, sú ideálne pre kompresory, vysávače a dýchadlá so vstrekaním oleja. Používa sa v mnohých aplikáciách, ako je vákuové sušenie mrazom, vákuové odplyňovanie, spracovanie potravín, dierovacie pištole na kince, priemyselné vákuové procesy, spracovanie cementu a papiera.

Séria ELM je navrhnutá na účinné odstraňovanie olejových častíc a pary z kompresorov so vstrekaním oleja a vyznačuje sa dlhou životnosťou a odolnosťou v náročných prevádzkových podmienkach.

Prvok

- Poskytuje úsporu energie s veľmi nízkym poklesom tlaku.
- Vysokokvalitné tesnenia používané na efektívnu prevádzku filtra
- Dlhá životnosť
- Výmena filtra je potrebná pri tlakovom rozdieli 170 mbar.

- Vynikajúca účinnosť zachytávania oleja
- Nízky pokles tlaku
- Jednoduché čistenie plochy
- Pozitívny tesniaci O-krúžok
- Nepretržitá prevádzka v rozsahu teplôt minimálne 4 °C a maximálne 80 °C
- Štandardné automatické vypúšťanie plaváka
- Viacero možností vypúšťania
- Odstránenie častíc s veľkosťou až 0,01 mikrónu vrátane koalescenčnej kvapalnej vody a oleja, pričom maximálny zostávajúci obsah olejového aerosólu je 0,01 ppm
- Väčšia plocha povrchu v danom objeme umožňuje separáciu veľmi jemnej olejovej hmly pri nízkych rýchlostiach



Vzduch na odstraňovanie hmly série ELM (odstraňovač hmly)

Séria ELM

Jednotka na odstraňovanie hmly (odstraňovač hmly) 16 bar

MODEL	Kapacita		Veľkosť vstupného/výstupného portu	Typ náhradného prvku
	m ³ /min	m ³ /h		
ELM-150	4,25	255	DN50	Elm 150 Element
ELM-300	8,50	510	DN50	Elm 300 Element
ELM-600	17,00	1.020	DN50	Prvok Elm 600
ELM-800	22,67	1.360	DN80	Prvok Elm 800
ELM-1200	34,00	2.040	DN80	Elm 1200 Element
ELM-1600	45,33	2.720	DN80	Elm 1600 Element
ELM-2100	59,50	3.570	DN100	Prvok Elm 2100
ELM-2750	77,92	4.675	DN100	Elm 2750 Element
ELM-4200	119,00	7.140	DN150	Prvok Elm 4200
ELM-6000	170,00	10.200	DN150	Prvok Elm 6000
ELM-8000	226,67	13.600	DN200	Prvok Elm 8000
ELM-10000	283,33	17.000	DN250	Prvok Elm 10000
ELM-12000	340,00	20.400	DN300	Prvok Elm 12000

Jednotka na odstraňovanie hmly (odstraňovač hmly) 40 bar

MODEL	Kapacita		Veľkosť vstupného/výstupného portu	Typ náhradného prvku
	m ³ /min	m ³ /h		
ELM-150 HP	4,25	255	DN50	Prvok Elm 150-40
ELM-300 HP	8,50	510	DN50	Prvok Elm 300-40
ELM-600 HP	17,00	1.020	DN50	Prvok Elm 600-40
ELM-800 HP	22,67	1.360	DN80	Prvok Elm 800-40
ELM-1200 HP	34,00	2.040	DN80	Prvok Elm 1200-40
ELM-1600 HP	45,33	2.720	DN80	Elm 1600-40 Element
ELM-2100 HP	59,50	3.570	DN100	Prvok Elm 2100-40
ELM-2750 HP	77,92	4.675	DN100	Prvok Elm 2750-40
ELM-4200 HP	119,00	7.140	DN150	Prvok Elm 4200-40
ELM-6000 HP	170,00	10.200	DN150	Prvok Elm 6000-40
ELM-8000 HP	226,67	13.600	DN200	Prvok Elm 8000-40
ELM-10000 HP	283,33	17.000	DN250	Prvok Elm 10000-40
ELM-12000 HP	340,00	20.400	DN300	Prvok Elm 12000-40

PŮDORYSNÝ PLÁN S ELIMINÁTOROM HMLY

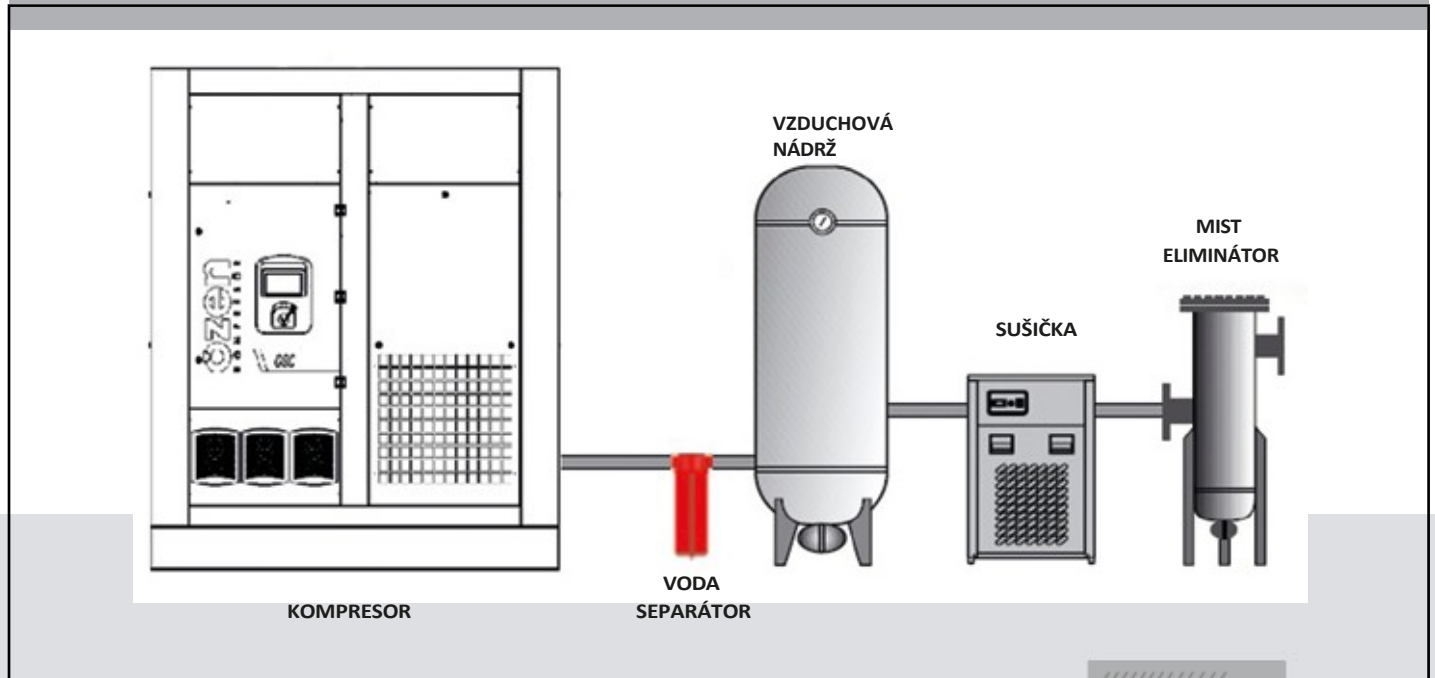

Korekčné faktory								
Prevádzkový tlak (barg)	1	3	5	7	9	11	13	14
PSIG	15	44	73	100	130	160	189	200
X1	0,50	0,71	0,87	1,00	1,12	1,22	1,32	1,38

prietok uvedený vo vyššie uvedenej tabuľke korekčným faktorom zodpovedajúcim pracovnému tlaku.

Typ odtoku
Elektricky nastaviteľné
Externý typ plaváka
Odtok s nulovými stratami
Manuálne

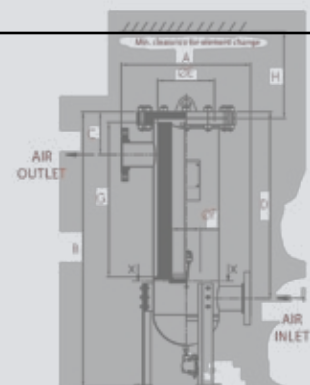



SERVIS 24/7

Spoločnosť Ozen je vždy na vašej strane s popredajnými službami, ktoré zvyšujú vašu produktivitu a udržiavajú váš systém stlačeného vzduchu v prevádzke. Aby ste mohli pokračovať v nepretržitej výrobe na všetkých trhoch, ktoré obsluhuje,

Spoločnosť Ozen ponúka nepretržitú servisnú podporu.

Vyškolení technici našich autorizovaných poskytovateľov služieb vykonávajú údržbu a opravy vášho kompresora, aby ste zabezpečili maximálnu úsporu nákladov. Naša servisná sieť zaručuje, že budete mať rýchly a efektívny prístup k potrebným dielom a službám.

Neriskujte zastavenie výroby z dôvodu poruchy vzduchového kompresora. Minimalizujte riziká tým, že budete dodržiavať plánovanú údržbu a používať len originálne diely. Zverte svoj vzduchový kompresor odborníkom. V prípade servisu a údržby sa obráťte na miestneho distribútora spoločnosti Ozen.





Spoločnosť Özen Kompresör si vyhradzuje právo zmeniť všetky technické údaje a obsah uvedený v katalógu bez predchádzajúceho upozornenia.